



# PROLOGY

Модель  
DVD-2050U

FM/УКВ DVD/CD/MP3 SD/USB-ресивер



Руководство пользователя



## Содержание

Назначение .....	4
Комплект поставки .....	5
Для безопасного и эффективного использования устройства .....	6
Элементы управления на передней панели .....	8
Элементы управления на пульте дистанционного управления .....	9
Общие операции .....	11
Управление радиоприемником .....	13
Режим специальных настроек устройства .....	14
Основные операции управления воспроизведением .....	16
Детальное описание функций проигрывателя дисков .....	17
Основные операции по изменению настроек устройства .....	20
Основные технические характеристики .....	24
Общие советы по установке устройства .....	25
Установка устройства .....	26
Первый вариант установки устройства .....	26
Второй вариант установки устройства .....	27
Снятие передней панели .....	28
Установка передней панели .....	28
Схема подключения проводов устройства .....	30
Воспроизводимые диски и форматы .....	32
Рекомендации по созданию дисков CD-R и CD-RW с MP3-файлами .....	34
Использование карт памяти USB/SD .....	34
Эксплуатационные ограничения и текущий ремонт .....	35
Меры предосторожности при обращении с дисками .....	37
Хранение, транспортирование, ресурс, утилизация .....	38
Гарантии поставщика .....	38

Руководство пользователя определяет порядок установки и эксплуатации автомобильного FM/УКВ DVD/CD/MP3 SD/USB-ресивера (далее устройства) в автомобиле с напряжением бортовой сети 12 В. Установку устройства рекомендуется производить с привлечением специалиста по электрооборудованию автомобилей.

Самостоятельное вскрытие устройства, механические повреждения и нарушение правил эксплуатации могут привести к его неисправностям и к лишению права на гарантийное обслуживание.

При покупке устройства требуйте проверки его работоспособности. Убедитесь, что в гарантийном талоне на устройство поставлен штамп магазина, разборчивая подпись и дата продажи.

Перед использованием устройства, внимательно ознакомьтесь с настоящим Руководством по эксплуатации.

В связи с постоянной работой по совершенствованию устройства, повышающей его надежность и улучшающей эксплуатационные характеристики, в конструкцию и сервисные меню могут быть внесены изменения, не отраженные в настоящем Руководстве.

## **Назначение**

Устройство Prology DVD-2050U предназначено для воспроизведения дисков форматов DVD, MP3, WMA, MPEG1, MPEG2 или MPEG4, а также карт памяти SD или USB. Устройство обеспечивает:

- воспроизведение цветного изображения через композитный видеовыход в системах цветности PAL или NTSC;
- прием радиостанций в диапазонах FM и УКВ;
- воспроизведение звука через внешние громкоговорители или через линейные выходы.

## **Внимание!**

- **Для управления воспроизведением и для навигации по всем типам дисков, кроме Audio CD, требуется использовать внешний дополнительный монитор (в комплект не входит).**
- **Выбор языка экранного меню возможен только при использовании внешнего дополнительного монитора.**

## Функции устройства

- Полностью съемная передняя панель с футляром
- Системы цветности PAL/NTSC
- Высокая выходная мощность (4 x 50 Вт)
- Совместимость с форматами DVD, CD, MP3, MPEG4, JPEG
- Высокоскоростной цифровой PLL тюнер
- Память на 24 радиостанции (18 FM/6 УКВ)
- Слот для карт памяти SD
- Поддержка карт памяти с интерфейсом USB
- Дистанционное управление
- Линейный стереовход Mini-Jack на передней панели
- Видеовыход RCA
- 4-канальный аудиовыход RCA
- Линейный RCA-выход на сабвуфер
- 2 цвета подсветки кнопок
- Стандартный монтажный размер 1 DIN
- Стандартный разъем ISO

## Комплект поставки

Устройство Prology DVD-2050U	1 шт.
Пульт дистанционного управления	1 шт.
Панель передняя съемная	1 шт.
Декоративная внешняя рамка	1 шт.
Футляр панели передней съемной	1 шт.
Ключ-съемник	2 шт.
Кожух	1 шт.
Соединительные провода	1 комплект
Монтажный комплект	1 шт.
Настоящее Руководство пользователя	1 шт.
Гарантийный талон	1 шт.
Индивидуальная потребительская тара	1 комплект





## Для безопасного и эффективного использования устройства

- Данное изделие является технически сложным товаром и относится к **бытовой радиоэлектронной аппаратуре**. По Общероссийскому классификатору продукции и услуг устройство относится к группировке 3230115 “Устройства радиоприемные комбинированные прочие” (часть IV ОКДП).
- Монтаж и эксплуатация данного сложного электронного устройства должны осуществляться в соответствии с настоящим Руководством. Монтаж устройства осуществляется в штатное место в панели приборов автомобиля, подключение и настройка изделия популярно изложены в данном Руководстве и могут быть произведены потребителем в полном объеме самостоятельно. Однако завод-изготовитель настоятельно рекомендует Вам поручить проведение указанного комплекса работ сервисному центру, сертифицированному по ГОСТ Р 51709-2001 (ОКУН 017613) – установке на легковой автомобиль дополнительного электрооборудования, сигнализаций и др. (далее – сертифицированный сервисный центр).
- **Завод-изготовитель не несет ответственность за проблемы, возникшие вследствие самостоятельной установки устройства!**
- Для подачи питания на данное устройство может использоваться только источник питания с напряжением +12 В постоянного тока; отрицательная клемма аккумуляторной батареи должна быть соединена с “массой”.
- Перед установкой устройства, пожалуйста, полностью прочитайте данное Руководство. Установка устройства требует подключения ко многим штатным системам автомобиля. Автомобили имеют низковольтные или мультимплексные системы, которые могут быть повреждены при использовании низкоомных проверочных приборов, например, проверочных ламп или логических пробников (которые используются для тестирования компьютеров). Для проверки всех штатных цепей автомобиля перед подключением устанавливаемого устройства используйте только высококачественный цифровой мультиметр.
- Не пытайтесь в случае поломки открыть корпус устройства и отремонтировать его самостоятельно. Если устройство не работает правильно, обратитесь к соответствующему разделу данного Руководства. Ошибки, допущенные при установке и эксплуатации устройства, могут быть иногда приняты за его неисправность. Если неисправность не устранена, обратитесь в сервисный центр.
- При мойке автомобиля следите, чтобы внутрь устройства не попала вода, так как это может привести к его повреждению. Недопустимо попадание жидкостей в устройство при мойке панели приборов, внутренней части ветрового стекла и/или при случайном пролитии жидкости на приборную панель, а также через неплотности моторного щита при мойке моторного отсека, при подаче моющей смеси под давлением, т.к. это может привести к выходу из строя устройства.
- После эксплуатации автомобиля в летний период на открытом воздухе необходимо пылесосить салон в целях сбора возможных трупов насекомых и предотвращения попадания их внутрь устройства и его составных частей. Попадание внутрь устройства и его составных частей насекомых недопустимо.

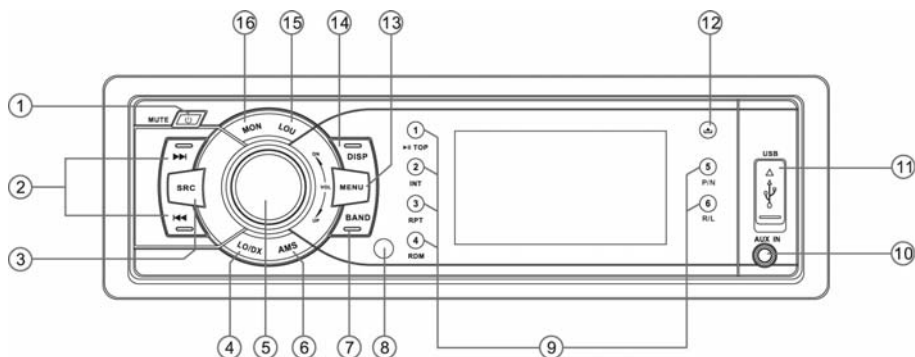
- Никогда не вставляйте внутрь дискового отсека устройства никаких посторонних предметов, кроме дисков. Находящиеся внутри устройства узлы могут быть повреждены любыми посторонними предметами.
- Когда устройство не используется, вынимайте из него диск. Не оставляйте удаленный диск в отверстии отсека устройства. Избегайте воздействия на диски прямых солнечных лучей.
- **Температура.** Устройство может работать неправильно при экстремально высоких или экстремально низких температурах. В таком случае прекратите использовать устройство до тех пор, пока температура не станет нормальной. Устройство оборудовано встроенной схемой защиты. Когда температура внутри устройства повышается до определенной величины, схема защиты автоматически останавливает воспроизведение. В этом случае дайте устройству возможность охладиться, а затем снова включите воспроизведение.
- **Конденсат.** В дождливую погоду или в условиях повышенной влажности, а также в холодное время года сразу же после того, как включен обогреватель (отопитель) салона автомобиля, на оптическом устройстве считывания сигнала, расположенном внутри устройства, может сконденсироваться влага. В случае возникновения конденсации влаги устройство не сможет считывать информацию с диска и, следовательно, будет работать неправильно. Для устранения такой неисправности извлеките из устройства диск и подождите, пока сконденсировавшаяся влага не испарится (около часа).
- **"Перескакивание" воспроизведения.** Когда автомобиль движется по неровной дороге, по дороге с поврежденным покрытием или по бездорожью, при воспроизведении аудиодисков могут появляться пропуски звучания и/или воспроизводимого изображения. Рекомендуется снизить скорость и плавно преодолевать препятствия для исключения перескакивания воспроизведения. Частые поездки по дороге с поврежденным покрытием или по бездорожью могут привести к механическим повреждениям (обрыву) резиновых демпферов, расположенных внутри устройства.
- **Очистка.** Не пытайтесь очищать устройство с помощью каких-либо химических веществ, так как это может привести к ухудшению его внешнего вида. Для очистки корпуса устройства используйте только чистую и сухую тряпку.

## Элементы управления на передней панели



1. Кнопка отключения/включения звука и выключатель питания  (Изменение громкости и любая другая операция с аудионастройками автоматически отменяет режим отключения звука)
2. Переход к следующему треку; кнопка поиска радиостанций в направлении увеличения частоты   
Переход к предыдущему треку; кнопка поиска радиостанций в направлении уменьшения частоты 
3. Кнопка выбора источника сигнала **SRC**
4. Кнопка выбора местного/дальнего режима приема радиостанций **LO/DX**
5. Вращающийся регулятор параметров
6. Кнопка автоматического сохранения настройки на радиостанции в памяти устройства и сканирования предварительно настроенных радиостанций **AMS**
7. Кнопка выбора диапазона радиоприемника **BAND**
8. ИК-приемник сигналов дистанционного управления
9. Кнопки управления воспроизведением компакт-диска:
  - 1/▶||** Кнопка паузы/возобновления воспроизведения
  - 2/INT** Кнопка управления режимом сканирующего воспроизведения
  - 3/RPT** Кнопка управления режимом повторного воспроизведения
  - 4/RDM** Кнопка управления режимом воспроизведения в случайном порядке
  - 5/P/N** Кнопка перехода к предыдущему каталогу диска/карты памяти (MP3)
  - 6/R/L** Кнопка перехода к следующему каталогу диска/карты памяти (MP3)
10. Аудиовход mini-Jack **AUX IN**
11. USB-разъём
12. Кнопка откидывания передней панели 
13. Кнопка перехода в меню настроек **MENU**
14. Кнопка выбора режима индикации **DISP**
15. Кнопка включения/выключения функции тонкомпенсации **LOU**
16. Кнопка включения моно/стерео в режиме радио **MON**



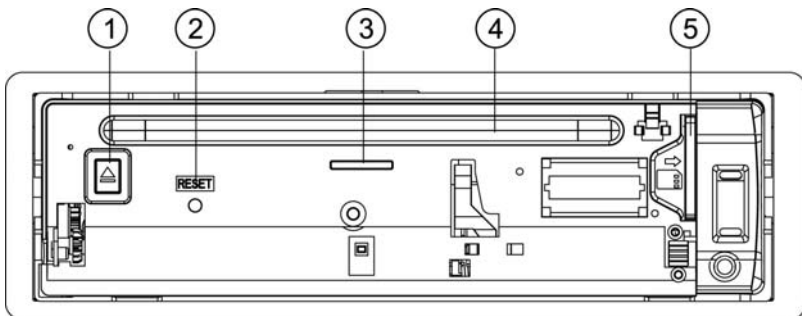





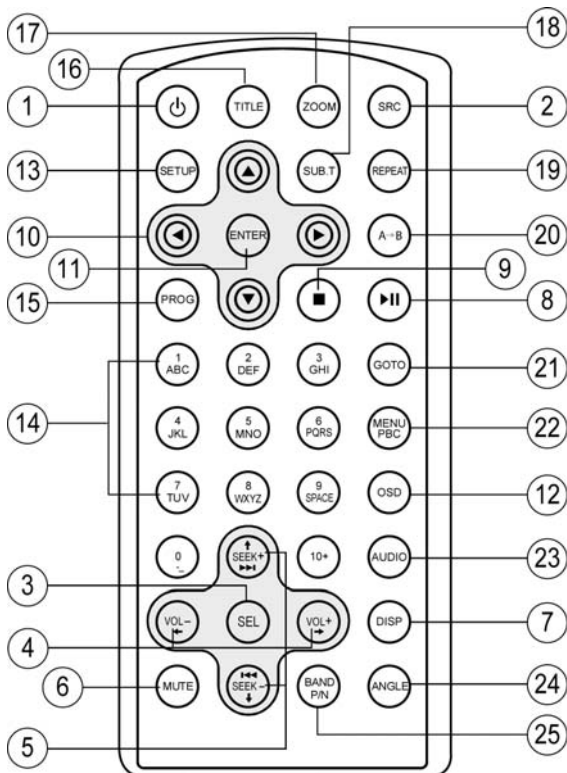



1. Кнопка извлечения компакт-диска ▲
2. Кнопка сброса всех настроек RESET
3. Индикатор статуса передней панели. Когда панель откинута, индикатор светится. При снятой передней панели индикатор мигает.
4. Слот компакт-диска
5. Слот для карт памяти SD

### Элементы управления на пульте дистанционного управления



1. Кнопка включения и выключения устройства 
2. Кнопка выбора режима работы **SRC**
3. Кнопка выбора параметра звучания и входа в меню специальных настроек устройства **SEL**
4. Кнопки регулировки громкости или выбранного параметра звучания **VOL-**, **VOL+**
5. Кнопки настройки радиоприемника и перехода к предыдущему/следующему треку  
6. Кнопка приглушения звука **MUTE**
7. Кнопка выбора режима демонстрации времени воспроизведения **DISP**
8. Кнопка паузы/воспроизведения 
9. Кнопка остановки воспроизведения 
10. Кнопки управления перемещением курсора    
11. Кнопка подтверждения выбора **ENTER**
12. Кнопка вывода на экран информации о воспроизведении **OSD**
13. Кнопка вызова меню настроек устройства **SETUP**
14. Цифровая клавиатура
15. Кнопка программирования порядка воспроизведения **PROG**
16. Кнопка выбора Заглавия (DVD) **TITLE**
17. Кнопка увеличения изображения (DVD) **ZOOM**
18. Кнопка выбора языка субтитров (DVD) **SUB.T**
19. Кнопка управления режимом повторного воспроизведения **REPEAT**
20. Кнопка повторного воспроизведения произвольного участка записи **A-B**
21. Кнопка перехода к произвольному месту записи **GOTO**
22. Кнопка вызова экранного меню **MENU/PBC**
23. Кнопка выбора языка звукового сопровождения **AUDIO**
24. Кнопка выбора камеры съемки **ANGLE**
25. Кнопка выбора системы цветности и выбора диапазона радиоприемника **BAND/P/N**

## Использование пульта дистанционного управления

- При использовании пульта дистанционного управления направляйте его на встроенный ИК-приемник сигналов ДУ (поз. 8, стр. 8).
- Дальность действия пульта дистанционного управления составляет до 4–5 метров.
- Отклонение по горизонтали от прямого направления на ИК-приемник не должно превышать 25°.

## Установка батареек в пульт дистанционного управления

1. Извлеките батарейный модуль, расположенный в нижнем торце пульта дистанционного управления, нажав на выступ и потянув, как показано на рисунке.
2. Установите новую батарейку, правильно расположив контакты "+" и "-". Затем вставьте батарейный модуль в пульт ДУ. Рекомендуемый тип литиевых батареек – CR2025.

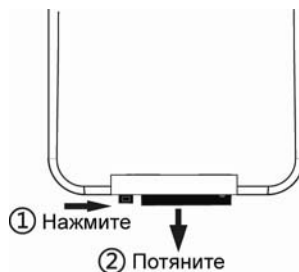

### Осторожно!

- Никогда не используйте металлический пинцет или другой подобный инструмент для того, чтобы держать батарейку. Это может привести к короткому замыканию.
- Никогда не разбирайте батарейки, не подвергайте их сильному нагреванию и не кладите их в воду, так как это может привести к их нагреванию с большим выделением тепла.
- Когда заряд батареек израсходован, они должны быть утилизированы в соответствии с местными законами.

## Общие операции

### Включение/выключение устройства

#### Включение

Нажмите кнопку  на пульте ДУ или на передней панели.

#### Выключение

С пульта ДУ: нажмите кнопку .

На передней панели: нажмите и удерживайте кнопку  нажатой более 2 секунд.

### Перезагрузка системы

Кнопка **RESET** (поз. 2) находится на корпусе за передней панелью (стр. 9) и для ее нажатия следует воспользоваться шариковой ручкой или другим подобным заостренным предметом. Кнопка утоплена внутрь корпуса устройства, что позволяет избежать ее случайного нажатия. После нажатия и удержания данной кнопки в течение 2 секунд из памяти устройства будут стерты все запрограммированные радиостанции, настройки звука и настройка часов. Данная кнопка должна быть нажата при появлении на дисплее ошибочной индикации или при неверном функционировании.

**Примечание.** Если после нажатия кнопки **RESET** устройство продолжает работать неправильно, полностью отключите питание устройства (отсоединив желтый и красные провода), протрите смоченным в спирте ватным тампоном разъём, находящийся позади передней панели. Подключите питание и проверьте работоспособность устройства.

### **Выбор источника звучания**

Нажимайте кнопку **SRC** (поз. 3, стр. 8) для выбора одного из источников аудиопрограмм в следующем порядке:

**DISC** (устройство дисков) → **USB** (карта памяти USB) → **CARD** (карта памяти SD) → **AUX** (линейный стереовход) → **TUNER** (радиоприемник)

**Примечание.** Режимы воспроизведения дисков и карт памяти USB/SD доступны только при условии, что в устройство загружен соответствующий носитель информации (диск, карта памяти).

### **Регулировка громкости**

Для увеличения громкости вращайте регулятор параметров (поз. 5, стр. 8) по часовой стрелке, для уменьшения – против часовой стрелки.

### **Настройка звучания**

Для выбора желаемого режима настройки звучания нажмите кнопку **MENU** (поз. 13, стр. 8). Режимы выбираются повторным нажатием кнопки в следующем порядке:

**VOL** (громкость) → **BAS** (низкие частоты) → **TRE** (высокие частоты) →  
**BAL** (баланс левого – правого каналов) →  
**FAD** (баланс переднего – тылового каналов) → ...

Настройка желаемого звучания осуществляется вращением регулятора параметров.

### **Внимание!**

Громкость сабвуфера регулируется только при включенной функции **SUBW** (стр. 14).

### **Отключение/включение звука**

#### *Отключение*

С пульта **ДУ**: нажмите кнопку **MUTE**.

На передней панели: нажмите кнопку .

#### *Включение*

Для включения звука нажмите данные кнопки еще раз или поверните регулятор параметров в любом направлении.

### **Вывод текущего времени на дисплей и установка времени**

Для вывода текущего времени на дисплей устройства нажмите кнопку **DISP** (поз. 14, стр. 8). Выход из данного режима происходит при повторном нажатии кнопки **DISP** или автоматически, если в течение 5 секунд не выполняются никакие действия по настройке часов.

Для входа в режим настройки часов нажмите кнопку **DISP** и удерживайте ее нажатой более 2 секунд, пока значение часов не начнет мигать на дисплее передней панели. Вращайте регулятор параметров для изменения значения часов. Повторно нажмите кнопку **DISP**, пока значение часов не начнет мигать на дисплее передней панели. Вращайте регулятор параметров для изменения значения минут.

Выход из режима настройки текущего времени происходит при повторном нажатии кнопки **DISP** или автоматически, если в течение 5 секунд не выполняются никакие действия по настройке часов.

### **Отображение информации ID3 TAG**

Если какие-либо файлы MP3 содержат информацию ID3 TAG (текстовая информация об исполнителе, музыкальном произведении и т.д.), такую как название композиции и имя исполнителя, то она будет автоматически выводиться на дисплей в циклическом порядке во время воспроизведения данного трека:

*Track number (номер трека) → File name (имя файла) → Song title (название песни) → Artist name (имя исполнителя) → ...*

### **Примечание**

Устройство поддерживает русскоязычные ID3 TAG.

## **Управление радиоприемником**

При необходимости переключения устройства в режим работы радиоприемника нажмите кнопку **SRC** (поз. 3) на передней панели (стр. 8) или с пульта ДУ (поз. 2, стр. 9). На дисплее появится обозначение диапазона и текущая частота настройки радиоприемника.

### **Выбор диапазона радиоприемника**

Для переключения диапазонов радиоприемника нажимайте кнопку **BAND**. Диапазоны будут переключаться циклически в следующем порядке:

*FM1 → FM2 → FM3 → FM (УКВ) → FM1 ...*

### **Автоматическая настройка на радиостанцию**

Удерживайте нажатой в течение 2 секунд кнопку **◀◀ / ▶▶** для автоматического поиска радиостанции в направлении уменьшения/увеличения частоты настройки.

**Примечание.** Для автоматической настройки может потребоваться выполнение операций, указанных в разделе «Ручная настройка на радиостанцию» (см. ниже).

### **Ручная настройка на радиостанцию**

Для уменьшения/увеличения частоты настройки на один шаг кратковременно нажмите кнопку **◀◀ / ▶▶**.

**Примечание.** Для ручной настройки может потребоваться выполнение операций, указанных в разделе «Автоматическая настройка на радиостанцию» (см. выше).

### **Ручное сохранение настройки на радиостанцию в памяти устройства**

Нажмите кнопку желаемой ячейки памяти предварительной настройки (1 – 6) и удерживайте ее в нажатом положении более 2 секунд. В память данной кнопки будет внесена радиостанция, на которую настроен радиоприемник.

## **Автоматическая настройка на радиостанции с сохранением в памяти устройства**

Нажатие кнопки **AMS** (поз. 6, стр. 8) приведет к включению функции автоматической настройки на радиостанции в выбранном диапазоне и сохранению в памяти устройства шести радиостанций с наиболее мощным сигналом. По окончании настройки включится режим сканирования станций.

### **Прослушивание сохраненных радиостанций**

Нажмите на кнопку предварительной настройки (**1–6**), в памяти которой хранится настройка на желаемую радиостанцию. Номер нажатой кнопки появится на дисплее устройства.

## **Режим специальных настроек устройства**

Для входа в меню специальных настроек нажмите кнопку **MENU** (поз. 13, стр. 8) и удерживайте ее нажатой в течение 2 секунд. Для настройки выбранной опции вращайте регулятор параметров. Для перехода к следующей опции меню кратковременно нажмите на кнопку **MENU**. Выход из режима специальных настроек происходит автоматически, если в течение 5 секунд не выполняются никакие действия по изменению настроек.

### **EQ**

При помощи опции EQ можно выбрать наиболее приятную для вашего слуха настройку звучания. Вращайте регулятор параметров по часовой стрелке для выбора настроек в следующем порядке:

*EQ OFF* (коррекция отключена) → *FLAT* (ровная частотная характеристика) → *CLASSIC* (классическая музыка) → *ROCK* (рок-музыка) → *POP* (поп-музыка) → *JAZZ* (Джаз) → *USER* (настройки пользователя) →

Вращайте регулятор параметров против часовой стрелки для выбора настроек в обратном порядке.

### **Внимание!**

Выбор любой предустановленной настройки звучания, отличной от EQ OFF, лишает возможности ручной регулировки тембра.

### **LOUD**

При прослушивании с низким уровнем громкости используйте функцию тонокомпенсации **LOUD ON** для увеличения уровня низких частот. Для отключения режима тонокомпенсации выберите опцию **LOUD OFF**.

### **BEEP**

Данная функция управляет звуковыми сигналами, сопровождающими все нажатия на кнопки. "*ON*" - звуковые сигналы включены (фабричная установка), "*OFF*" - звуковые сигналы выключены.

### **SUBW**

Данная функция управляет выходом на сабвуфер: "*ON*" - выход на сабвуфер включен, "*OFF*" - выключен.

## **12/24 HOUR**

Данная функция управляет форматом вывода времени на дисплей устройства. В случае выбора 12-часового формата перед значением времени выводится "AM" с 00:00 до 11:59 и "PM" с 12:00 до 23:59.

## **COLOR**

Данная функция позволяет выбрать один из двух цветов подсветки кнопок:

*COLOR 1* – красный цвет;

*COLOR 2* – зеленый цвет.

## **LOCAL или DX**

Выбор местного (*LOCAL*) или дальнего (*DX*) режимов приема. В режиме местного приема чувствительность автопоиска немного снижена для наиболее точной настройки на радиостанции, уровень передаваемого сигнала которых чрезмерно высок.

## **STEREO или MONO**

Радиоприемник автоматически обнаруживает стереорежим радиостанции, если ее сигнал достаточно силен. Отключение стереофонического режима приема (режим *MONO*) может понадобиться, если выбранная радиостанция принимается с сильным шумом или помехами.

## **AREA SET**

При помощи данной функции выбираются частотные диапазоны и шаг настройки радиоприемника в соответствии со стандартами вещания в данном регионе. Должен быть выбран регион «Europe».

## Основные операции управления воспроизведением

### Загрузка компакт-дисков

Нажмите кнопку  на передней панели устройства, чтобы открыть панель. Вставьте компакт-диск в слот таким образом, чтобы рабочая сторона (сторона, на которую нанесена запись) была обращена вниз. Закройте панель.

### Извлечение компакт-дисков

Нажмите кнопку  на передней панели устройства, чтобы открыть панель. Затем на корпусе устройства нажмите кнопку извлечения компакт-диска (поз. 1, стр. 9). Если извлеченный диск не будет вынут из устройства в течение примерно 10 секунд, он будет автоматически загружен обратно в устройство.

### Подключение карт памяти SD

Вставьте карту памяти в слот (поз. 5, стр. 9). Раздастся легкий щелчок. Устройство автоматически переключится на карту памяти, на дисплей будет выведено сообщение "CARD".

Для извлечения карты памяти SD выйдите из режима воспроизведения "CARD", откройте переднюю панель, нажмите на карту, затем потяните ее на себя.

#### Внимание!

Убедитесь, что вы вставляете карту, соблюдая положение, указанное на схеме справа (угловой срез карты находится вверху, контакты направлены вперед). Попытка вставить карту неправильно может привести к серьезному повреждению слота устройства и/или карты памяти.

Вставляйте карту до того момента, пока не услышите легкий щелчок.

Убедитесь, что карта памяти вставлена до конца, и лишь затем закрывайте переднюю панель.

### Подключение карт памяти с интерфейсом USB

Откройте крышку на разъеме USB (поз. 11, стр. 8). Вставьте карту памяти в разъем. Устройство автоматически переключится на карту памяти, на дисплей будет выведено сообщение "USB".

Для извлечения карты памяти выйдите из режима воспроизведения "USB", затем потяните ее на себя.

### Включение режима воспроизведения

При загрузке дисков воспроизведение начинается автоматически с первого трека.

### Временная остановка воспроизведения

Во время воспроизведения диска нажмите кнопку  на передней панели, для временной остановки воспроизведения. Для продолжения воспроизведения повторно нажмите данную кнопку.

### Ускоренное воспроизведение в прямом и обратном направлениях

Нажмите и удерживайте нажатой в течение 2 секунд кнопку  /  для ускоренного воспроизведения в обратном/прямом направлении.

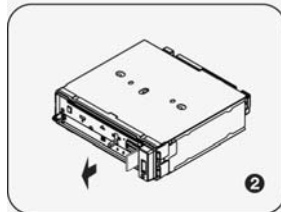
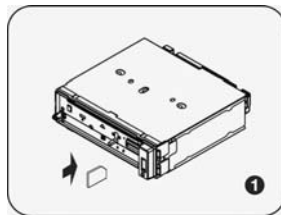



## Повторное воспроизведение

Во время воспроизведения нажмите кнопку **3/RPT** на передней панели, для выбора повторного воспроизведения: "RPT ON" (повтор трека), "RPT OFF" (повтор отключен).

## Сканирующее воспроизведение (CD)

Во время воспроизведения нажмите кнопку **2/INT** на передней панели, чтобы включить режим воспроизведения первых 15 секунд каждого трека. Нажмите кнопку повторно, чтобы отметить этот режим.

## Воспроизведение в случайном порядке

Во время воспроизведения нажмите кнопку **4/RDM** на передней панели, чтобы включить режим воспроизведения в случайном порядке. Нажмите кнопку повторно, чтобы отменить этот режим.

## Детальное описание функций проигрывателя дисков

### Внимание!

Для управления воспроизведением и для навигации по всем типам дисков, кроме Audio CD, требуется использовать внешний дополнительный монитор (в комплект не входит).

### Меню управления воспроизведением

Во время воспроизведения дисков, содержащих файлы MP3, WMA, MPEG2, MPEG4, JPG на дополнительный монитор выводится меню управления воспроизведением:



- 1 – Название режима работы
- 2 – Номер воспроизводимого трека/общее количество треков
- 3 – Название воспроизводимого трека
- 4 – Текущее время категории файлов:
- 5 – аудиофайлы;
- 6 – файлы изображений;
- 7 – видеофайлы

1. Используйте кнопки перемещения курсора **◀/▶** и **▲/▼** на пульте ДУ для выбора необходимой категории файлов. Нажимайте кнопку **ENTER** для подтверждения выбора.
2. Используйте кнопки перемещения курсора **◀/▶** для выбора окна со списком папок. Затем выберите папку при помощи кнопок управления курсором **▲/▼**. Нажмите кнопку **ENTER** для подтверждения выбора.
3. Используйте кнопки перемещения курсора **◀/▶** для выбора окна со списком файлов выбранной папки. Затем выберите файл при помощи кнопок управления курсором **▼/▲**. Нажмите кнопку **ENTER** для подтверждения выбора.

### **Примечание.**

1. В режиме вывода изображений нажмите кнопку ►II для включения слайд-шоу. Нажмите кнопку **PROG** на пульте ДУ для выбора различных эффектов вывода изображений.

### **Меню диска**



Во время воспроизведения диска нажмите кнопку **TITLE** на пульте ДУ для перехода в меню названий. Используя кнопки перемещения курсора, выберите нужное название, затем нажмите кнопку **ENTER**.

Во время воспроизведения диска нажмите кнопку **MENU** на пульте ДУ для перехода в меню диска. Используя кнопки перемещения курсора, выберите нужную опцию, затем нажмите кнопку **ENTER**.

### **Ускоренное воспроизведение в обратном/прямом направлении**

Нажмите и удерживайте нажатой в течение 2 секунд кнопку ◀◀ / ▶▶ для ускоренного воспроизведения в обратном/прямом направлении на одной из следующих скоростей: X2, X4, X8, X20.

Для завершения ускоренного воспроизведения нажмите кнопку ►II. Во время ускоренного воспроизведения звук отключается.

### **Повторное воспроизведение**



Во время воспроизведения нажимайте последовательно кнопку **REPEAT** на пульте ДУ или кнопку **3/RPT** на передней панели для выбора одного из следующих режимов повторного воспроизведения: "ЧАСТЬ" (повтор Части), "ЗАГЛАВИЕ" (повтор Названия), "ВЫКЛ." (повторное воспроизведение отключено).

**Примечание.** Если режим повторного воспроизведения отключен, устройство автоматически выключится через 5 минут после окончания воспроизведения диска.



Во время воспроизведения нажимайте последовательно кнопку **REPEAT** или **3/RPT** для выбора одного из следующих режимов повторного воспроизведения: "ПОВ. 1" (повтор Части или трека), "ПОВ. ВСЕГО" (повтор диска), "ВЫКЛ." (повторное воспроизведение отключено).



Во время воспроизведения нажимайте последовательно кнопку **REPEAT** на пульте ДУ или кнопку **3/RPT** на передней панели для выбора одного из следующих режимов повторного воспроизведения: "ПОВ. 1" (повтор трека), "REP DIR" (повтор папки/каталога), "ПОВ. ВСЕГО" (повтор диска), "ВЫКЛ." (повторное воспроизведение отключено).

### **Повторное воспроизведение фрагмента записи А-В**

Во время воспроизведения нажмите кнопку **А-В** на пульте ДУ для выбора начала фрагмента. Затем повторно нажмите кнопку **А-В** для выбора окончания фрагмента. Нажмите кнопку **А-В** третий раз для отключения режима повторного воспроизведения фрагмента записи.

## **Увеличение/уменьшение изображения**



Во время воспроизведения нажимайте последовательно кнопку **ZOOM** на пульте ДУ для выбора одного из следующих режимов увеличения: X2, X3, X4, X1/2, X1/3, X1/4, ВЫКЛ. (режим увеличения выключен).

В режиме увеличенного изображения используйте кнопки перемещения курсора для задания видимой области кадра.

## **Переход к произвольному месту записи на диске**

Во время воспроизведения нажимайте кнопку **GOTO** на пульте ДУ. Затем при помощи кнопок управления курсором ◀/▶ выберите необходимую позицию номера Части (трека) или времени воспроизведения текущей Части (трека). Затем при помощи цифровых клавиш введите необходимый номер Части (трека) или время от начала текущей Части (трека). Нажмите на кнопку **ENTER** для подтверждения выбора.

## **Программирование последовательности воспроизведения**



Во время воспроизведения нажимайте кнопку **PROG** на пульте ДУ. Затем при помощи кнопок управления курсором выберите необходимую позицию в последовательности воспроизведения —:—. В каждой позиции первые две цифры означают номер Заглавия (альбома), вторые две цифры – номер Части (трека). Введите необходимые значения при помощи цифровых кнопок пульта ДУ.



Во время воспроизведения нажимайте кнопку **PROG** на пульте ДУ. Затем при помощи кнопок управления курсором выберите необходимую позицию в последовательности воспроизведения. Введите необходимый номер трека при помощи цифровых кнопок.

Для начала воспроизведения по программе нажмите кнопку ▶|| или выберите опцию "PLAY" (ВОСПРОИЗВЕДЕНИЕ) в экранном меню и нажмите кнопку **ENTER**.

Для того, чтобы удалить все записи в программе воспроизведения, выберите опцию "CLEAR" (СБРОС) и нажмите кнопку **ENTER**.

Для того чтобы выйти из режима воспроизведения по программе, нажмите кнопку **PROG** еще раз.

## **Выбор языка звукового сопровождения**



Во время воспроизведения диска последовательно нажимайте кнопку **AUDIO** на пульте ДУ или **6/R/L** на панели для выбора одного из записанных на диске языков звукового сопровождения.

## **Выбор камеры (угла) просмотра (ANGLE)**



Во время воспроизведения диска нажимайте кнопку **ANGLE** для выбора угла просмотра (камеры), если на диске имеются сцены, записанные более чем одной камерой.

## Выбор языка субтитров



Во время воспроизведения диска последовательно нажимайте кнопку **SUB.T** на пульте ДУ для выбора одного из записанных на диске языков субтитров или для отключения субтитров.

## Основные операции по изменению настроек устройства

Для вывода на экран внешнего монитора (в комплект поставки не входит) меню настройки нажмите кнопку **SETUP** (поз. 13, стр. 9) на пульте ДУ в режиме воспроизведения или остановки.

1. Когда указатель находится в верхней части меню, используйте кнопки ◀/▶ для перемещения по различным страницам меню.
2. Нажмите кнопку ▼ для перехода в список опций выбранной страницы. Затем используйте кнопки ▲/▼ для выбора необходимой опции.
3. Нажмите кнопку ▶ для перехода в список значений выбранной опции. Затем используйте кнопки ▲/▼ для выбора необходимого значения. Подтвердите выбор нового значения кнопкой **ENTER** (поз. 11, стр. 9).
4. Для возврата в список опций / в режим выбора страниц нажмите кнопку ◀.
5. Для выхода из меню настроек устройства нажмите кнопку **SETUP**.

## System (меню системных настроек)

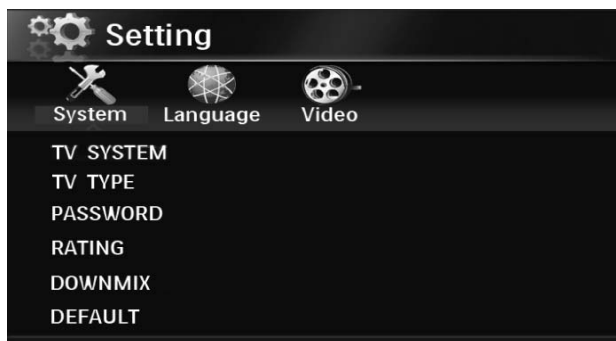

### TV SYSTEM (ТВ СИСТЕМА)

Вы можете выбрать телевизионную систему устройства, которая соответствует системе вашего телевизора/монитора.

Выбирайте **"NTSC"** для телевизора/монитора системы NTSC. Если диск записан в системе PAL, то проигрыватель во время воспроизведения будет перекодировать видеосигнал в систему NTSC.

Выбирайте **"PAL 60"** для телевизора/монитора системы PAL, который поддерживает частоту кадров 60 Гц. Если диск записан в системе NTSC, то проигрыватель во время воспроизведения будет перекодировать видеосигнал в систему PAL, оставляя частоту кадров 60 Гц без изменений.

Выбирайте "**PAL**" для телевизора/монитора системы PAL. Если диск записан в системе NTSC, то проигрыватель во время воспроизведения будет перекодировать видеосигнал в систему PAL.

Выбирайте "**АВТО**" для мультисистемного телевизора/монитора. В этом случае видеопрограмма будет воспроизводиться в той системе, в которой она записана на диске.

### **TV TYPE (ФОРМАТ ЭКРАНА)**

Существует два типа мониторов: обычные мониторы, имеющие формат изображения (соотношение ширины и высоты изображения на экране) 4:3, и широкоэкранные мониторы, имеющие формат изображения 16:9.

Установите тот формат изображения, который соответствует формату изображения используемого монитора.

**4:3 PS:** Выбирайте данный формат, если для просмотра используется обычный монитор. Если воспроизводится диск DVD с широкоэкранный записью формата 16:9, изображение будет обрезано с правой и левой стороны.

**4:3 LB** Выбирайте данный формат, если для просмотра используется обычный монитор. Если воспроизводится диск DVD с широкоэкранный записью формата 16:9, изображение будет иметь черные полосы в верхней и нижней части экрана.

**16:9** Выбирайте данный формат, если для просмотра используется широкоэкранный монитор или телевизор.

### **PASSWORD (ПАРОЛЬ)**

После выбора данной опции проигрыватель сначала предложит ввести старый пароль (поле слева от символа закрытого замка). Для ввода пароля используйте цифровые клавиши. Завершите ввод пароля кнопкой **ENTER**.

На заводе-изготовителе устанавливается пароль "**0000**".

Когда в поле значения пароля выводится символ открытого замка, вы можете ввести любой собственный пароль.

### **RATING (ДОСТУП)**

Данный раздел меню настройки позволяет пользователю ограничивать доступ к воспроизведению кинофильмов на данном проигрывателе: от уровня 1 Kid safe (дети) до 8 ADULT (без ограничений).

Чем меньше значение, тем более строгие ограничения для просматриваемого материала:

- 1 Kid safe (дети)
- 2 G
- 3 PG
- 4 PG13
- 5 PG-R
- 6 R
- 7 NC-17
- 8 ADULT (без ограничений)

Для того, чтобы иметь возможность изменить значение уровня доступа, в опции "ПАРОЛЬ" должен индицироваться символ открытого замка. Для этого в опции "ПАРОЛЬ" следует ввести верный пароль и нажать кнопку **ENTER**.

### **DOWNMIX (НАСТРОЙКИ ЗВУКА)**

**LT/RT** При воспроизведении диска формата Dolby Stereo выходной аудиосигнал обрабатывается для придания звучанию эффекта «присутствия».

**STEREO** Обычный стереозвук (правый/левый каналы).

**VSS** Виртуальный окружающий звук. Установку необходимо выбирать при воспроизведении дисков с пятиканальной записью звука. При этом создается эффект «окружающего звучания».

### **DEFAULT (ЗАВОДСКИЕ НАСТРОЙКИ)**

Данная опция позволяет сбросить все настройки меню в состояние, которое было установлено при изготовлении устройства.

## **Меню языковых настроек**



Опция **OSD LANGUAGE (ЯЗЫК)** позволяет пользователю выбрать предпочтительный язык системы экранных меню проигрывателя, отображаемых на внешнем мониторе (в комплект поставки не входит), подключенном к устройству.

Опция **AUDIO LANG (ЯЗЫК АУДИО)** позволяет пользователю выбрать предпочтительный язык звукового сопровождения.

Раздел **SUBTITLE LANG (ЯЗЫК СУБТИТРОВ)** позволяет пользователю выбрать предпочтительный язык субтитров или выключить субтитры.

Опция **MENU LANG (ЯЗЫК МЕНЮ)** позволяет пользователю выбрать предпочтительный язык для меню диска DVD.

## Меню настроек изображения

Данное меню позволяет регулировать такие параметры изображения, как яркость (BRIGHTNESS), контрастность (CONTRAST), оттенки (HUE) (только для видеозаписей в NTSC), цветовую насыщенность (SATURATION) и резкость (SHARPNESS):



## Основные технические характеристики

### Общие

Напряжение питания	12 В постоянного тока
Предельные значения напряжения питания	11–14.4 В
Полярность источника питания	Только системы с заземлением отрицательного полюса батареи
Номинал встроенного предохранителя	15 А
Максимальная выходная мощность	4 x 50 Вт
Номинальное сопротивление динамиков	4 – 8 Ом
Угол установки	0° ~ 30°
Установочные размеры устройства (ШxВxГ)	178 x 50 x 166 мм
Вес	2.2 кг
Диапазон рабочих температур	-10 °С...+60 °С
Температура хранения	-20 °С...+70 °С
Допустимая влажность при работе	45 % – 80 %
Допустимая влажность при хранении	30 % – 90 %

### DVD/CD-проигрыватель

Размер дисков	5" (12 см)
Каналы	2 канала, стерео
Система цветности	NTSC/PAL
Емкость антишоковой памяти	10 секунд (CD) 45 секунд (MP3)
Отношение сигнал-шум, не менее	80 дБ
Нормальный уровень видеовыхода	1 ± 0.2 В
Искажения на линейном выходе, не более	0.2 % (1 кГц)
Диапазон воспроизводимых частот	20 Гц – 20 кГц (-3 дБ)
Глубина разделения стереоканалов, не менее	60 дБ (1 кГц)

### FM/УКВ-приемник

Диапазон частот УКВ	65–74 МГц
Диапазон частот FM	87.5–108 МГц
Полезная чувствительность (при отношении С/Ш 30 дБ)	10 дБ (мкВ)
Отношение сигнал-шум, не менее	55 дБ
Глубина разделения стереоканалов, не менее	30 дБ (1 кГц)
Частотная характеристика	30 Гц – 15 кГц (-3 дБ)

**Примечание.** Технические характеристики устройства могут быть изменены без предварительного уведомления.



## Общие советы по установке устройства

### Внимание!

**Перед установкой устройства удалите 2 транспортировочных винта, которые находятся на верхней крышке. В противном случае проигрыватель дисков не будет работать.**

- Для установки устройства выберите такое место, где оно не будет мешать водителю нормально управлять автомобилем.
- Перед окончательной установкой устройства временно подключите к нему все провода и убедитесь, что все соединения сделаны правильно и система работает нормально.
- Используйте только прилагающиеся к устройству крепежные изделия. Только в этом случае установка будет надежной и безопасной. Использование деталей, не входящих в комплект устройства, может привести к нарушению его нормальной работы.
- Если установка устройства требует сверления отверстий или любого другого изменения штатных деталей автомобиля, обязательно проконсультируйтесь у ближайшего дилера Вашего автомобиля.
- Устанавливайте устройство таким образом, чтобы оно не могло стать причиной ранения водителя или пассажиров во время внезапной остановки или резкого торможения.
- При установке отклонение устройства от горизонтальной плоскости не должно превышать 30°. В противном случае технические характеристики устройства могут отличаться от оптимальных.
- Никогда не устанавливайте устройство там, где оно будет сильно нагреваться, например, от воздействия прямых солнечных лучей или горячего воздуха, поступающего от отопителя. Также избегайте мест, в которых устройство будет подвергаться воздействию сильной вибрации или на него будет попадать пыль или грязь.
- После подключения устройства к бортовой сети питания вначале подсоедините положительную клемму аккумулятора, затем отрицательную.

Существует два варианта установки устройства. При использовании первого варианта устройство устанавливается в приборную панель автомобиля спереди, а при использовании второго варианта – сзади передней панели (устройство устанавливается вместо штатного радиоприемника автомобиля, для закрепления используются резьбовые отверстия на боковых панелях устройства). Более подробно оба варианта установки описываются в данном руководстве на следующих страницах.

## Установка устройства

### Первый вариант установки устройства

Устройство может быть установлено в приборную панель автомобиля: монтажное отверстие с размерами 183 × 52 мм. Толщина приборной панели: от 4.8 до 5.6 мм.

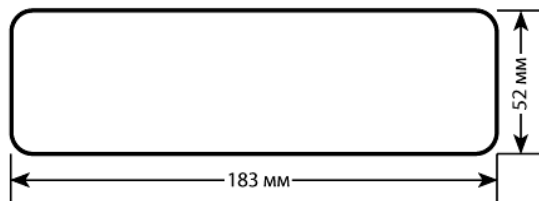

1. Вставьте кожух устройства в приборную панель и отогните монтажные лепестки соответственно толщине панели, чтобы зафиксировать кожух.
2. После вкручивания монтажного винта оденьте на него демпфирующую прокладку, входящую в крепежный комплект. Подключите разъем питания.
3. Установите декоративную внешнюю рамку.

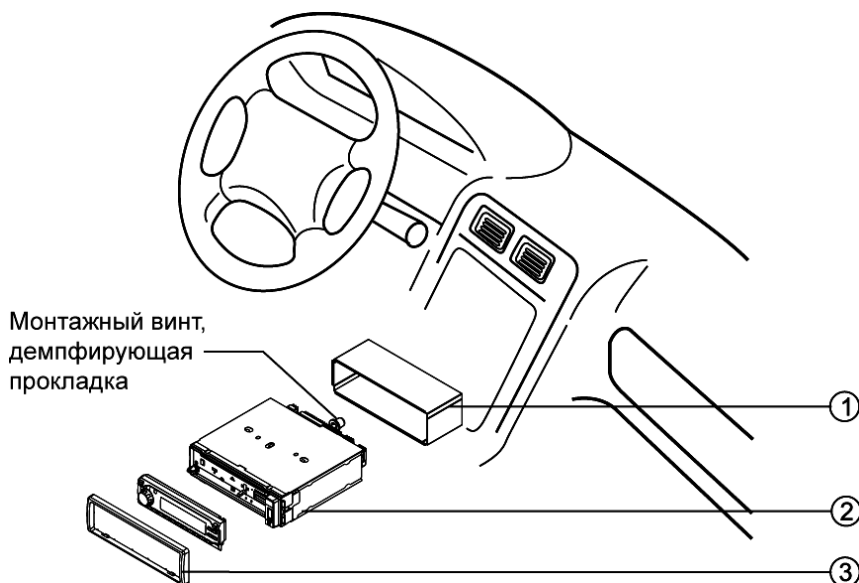

1. Монтажный кожух
2. Устройство
3. Декоративная внешняя рамка

## Второй вариант установки устройства

Данный вариант установки предусматривает использование резьбовых отверстий, которые находятся на боковых панелях устройства.

1. Закрепите устройство на крепежных кронштейнах штатного радиоприемника. Выберите положение кронштейнов, при котором будут совмещены резьбовые отверстия на кронштейнах и резьбовые соединения на корпусе устройства. Закрепите кронштейны с обеих сторон устройства не менее чем в двух местах. Для этого используйте либо крепежные винты (5 x 6 мм), либо винты с потайной головкой (4 x 6 мм), в зависимости от типа резьбовых отверстий на кронштейне.

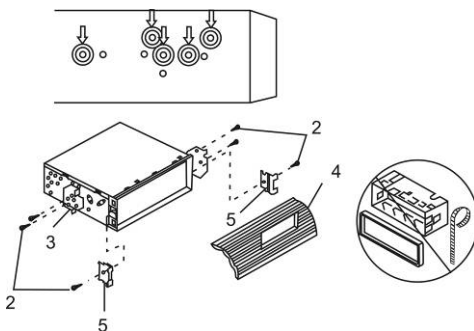

2. Винт.
3. Крепежные кронштейны штатного радиоприемника.
4. Приборная панель или консоль автомобиля.
5. Скоба (необходимо удалить).

**Примечание.** При установке устройства по второму методу кожух, декоративная внешняя рамка и металлическая планка не используются.

## Удаление устройства

1. Снимите декоративную внешнюю рамку устройства.
2. Вставьте съемники, входящие в комплект устройства, в пазы на обеих сторонах устройства, как показано на рисунке, чтобы они зафиксировались, издав легкий щелчок.
3. Для того, чтобы вынуть устройство из приборной панели автомобиля, потяните за съемники на себя.

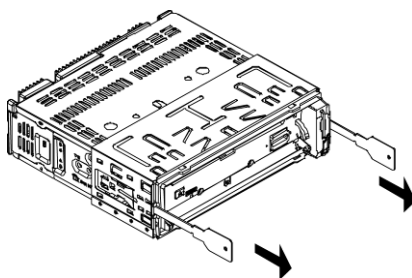

## Снятие передней панели

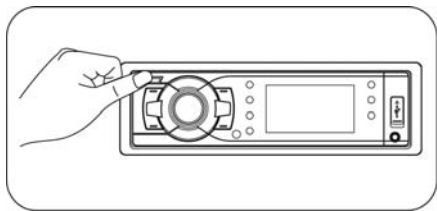

1. Нажмите и удерживайте кнопку  на передней панели, чтобы отключить питание.

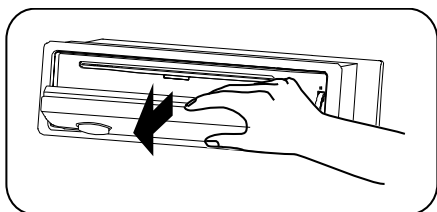

2. Нажмите кнопку  на передней панели, откиньте панель на угол 90°, потяните правую сторону панели на себя, затем осторожно извлеките из левого упора.

## Установка передней панели

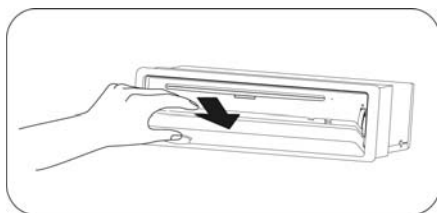

1. Удерживая панель в наклонном положении, вставьте ее в левый упор.

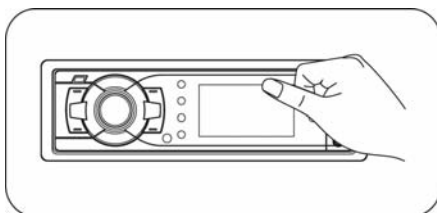

2. Нажмите на правую часть панели до щелчка, чтобы ввести ее в зацепление с правым упором.
3. Переведите переднюю панель в рабочее положение. Вы услышите характерный щелчок.

## **Осторожно!**

1. Для хранения снятой с устройства передней панели используйте входящий в комплект футляр.
2. Не допускайте падения передней панели устройства.
3. Никогда не нажимайте на дисплей или кнопки при отсоединении или установке передней панели.
4. Никогда не дотрагивайтесь до разъемов, находящихся на передней панели и устройстве. Это может привести к загрязнению разъемов и плохому электрическому контакту.
5. В случае загрязнения контактов их можно очищать сухой и чистой тканью.
6. Не подвергайте переднюю панель сильному нагреванию или воздействию прямых солнечных лучей.
7. Следите за тем, чтобы на переднюю панель устройства не попали бензин, растворители или другие летучие жидкости.
8. **Никогда не пытайтесь разобрать переднюю панель устройства!**

# Схема подключения проводов устройства

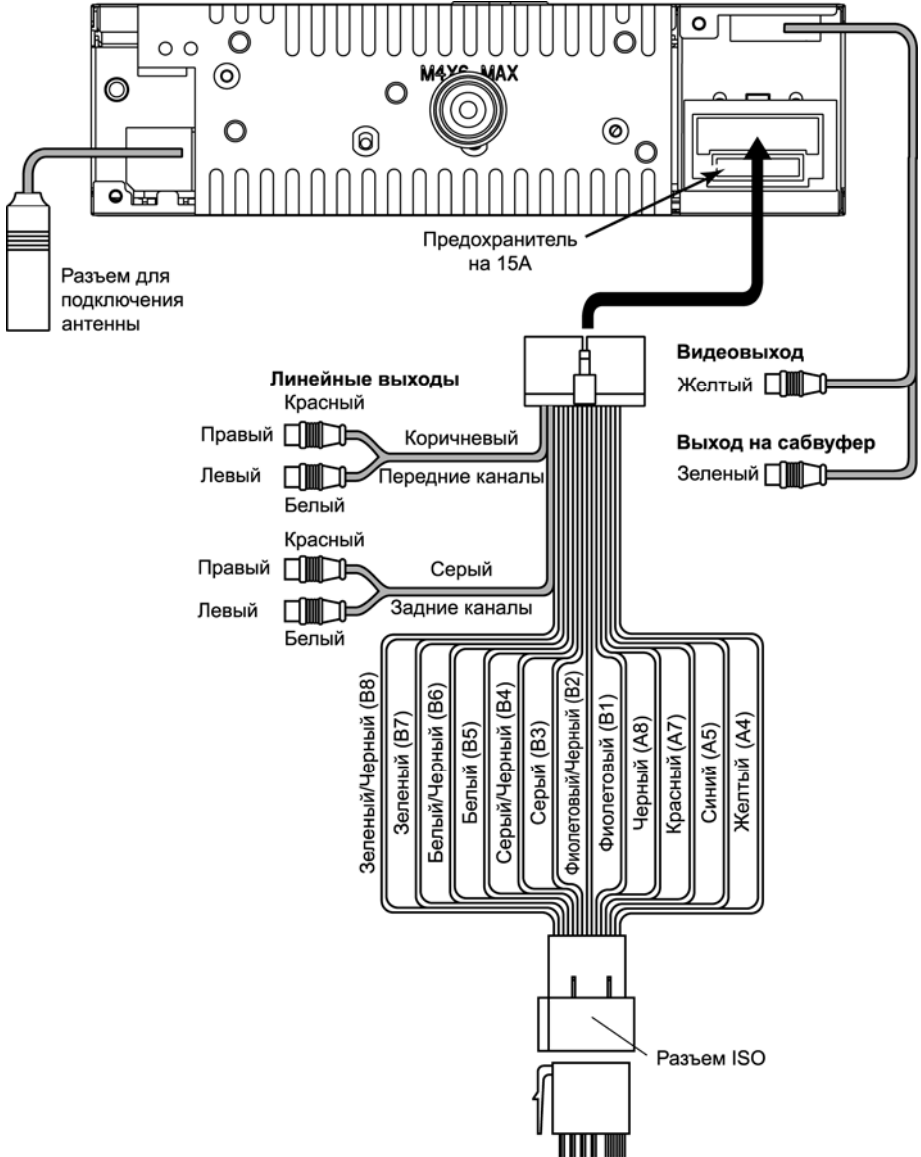

## Назначение контактов разъема ISO

Конт.	Цвет провода	Назначение
A4	Желтый	+12 В постоянно
A5	Синий	Выход +12 В на авт. антенну
A7	Красный	+12 В при включенном ACC
A8	Черный	Масса
B1	Фиолетовый	Правый задний динамик (+)
B2	Фиолетово-черный	Правый задний динамик (-)
B3	Серый	Правый передний динамик (+)
B4	Серо-черный	Правый передний динамик (-)
B5	Белый	Левый передний динамик (+)
B6	Бело-черный	Левый передний динамик (-)
B7	Зеленый	Левый задний динамик (+)
B8	Зелено-черный	Левый задний динамик (-)

### Расположение контактов разъема ISO

Секция В

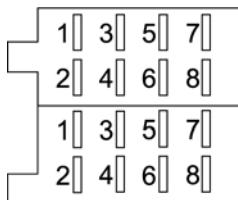

Секция А

### Внимание!

Неверное подключение устройства может привести к его поломке и лишению права на гарантийное обслуживание.

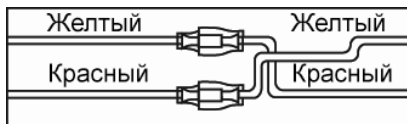
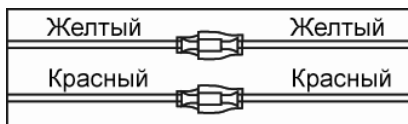

В данном устройстве используются усилители мощности, подключенные по мостовой схеме. При подключении динамиков не допускается замыкание проводов на массу автомобиля, на провод питания «+12 В постоянно» или друг с другом.

Если после выключения зажигания сбрасываются настройки устройства и сохраненные радиостанции, поменяйте местами подключение красного и желтого проводов питания:



## Воспроизводимые диски и форматы

Данное устройство может воспроизводить следующие диски:

Тип диска и логотип	Размер диска	Максимальное время воспроизведения
DVD Video  или 	5 дюймов (12 см)	Приблизительно 133 минуты (SS/SL) Приблизительно 242 минуты (SS/DL) Приблизительно 266 минут (DS/SL) Приблизительно 484 минуты (DS/DL) SS = односторонний DS = двухсторонний SL = однослойный DL = двухслойный
Audio CD 	5 дюймов (12 см)	Приблизительно 74 минуты.

Также воспроизводятся следующие типы файлов:

Аудио: MP3 (\*.mp3), WMA (\*.wma)

Видео: MPEG1, MPEG2, MPEG4 (DIVX 3.11/4.0/5.0/6.0).

Изображения: JPEG(\*.jpg).

**Примечание.** Чтение дисков зависит от их качества и параметров сделанной на них записи (количество вложенных папок и файлов, длина названий папок и файлов, скорость записи и т.д.).

**Данное устройство не может воспроизводить следующие типы файлов:**

- ACC, DLF, M3U, PLS, MP3 PRO
- Файлы с DRM
- 3-дюймовые (8-сантиметровые) диски
- Диски CD-R/RW, на которых не произведена финализация.
- Диски, записанные в телевизионном формате, отличном от NTSC или PAL

### Ограничения для файлов MP3/WMA

- Формат записи: ISO 9660 или ISO 9660 + Joliet.
- Максимальная поддерживаемая вложенность папок на диске: 8, включая корневой каталог.
- Максимальное число папок – 99
- Максимальная продолжительность одного трека: 99 мин 59 с.
- Частота дискретизации: 8–48 кГц (желательно 44.1 кГц)
- Скорость потока данных: 32–320 кбит/с (желательно 128 кбит/с)

### Ограничения для дисков CD-R/RW, DVD-R/RW, DVD+R





Максимальное число файлов – 500

Максимальное число папок – 99

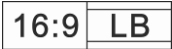

**Примечание.** Воспроизведение дисков CD-R/RW и DVD-R/RW зависит от их качества и параметров сделанной на них записи (количество вложенных папок и файлов, длина названий папок и файлов, скорость записи и т.д.).

### Значения символов, указываемых на дисках

Символ	Значение
	Количество языков звукового сопровождения, записанных на диске. Данный диск имеет 8 языков звукового сопровождения.
	Количество языков субтитров, записанных на диске. Субтитры данного диска записаны на 32 языках.
	Количество ракурсов (камер), записанных на диске. Видеозапись данного диска имеет 9 ракурсов.
	Поддерживаемые форматы экрана. LB – Letter Box, PS – Pan / Scan
	Региональный код DVD-диска.

### Региональные коды

Для DVD-дисков весь мир делится на 6 регионов. DVD может воспроизводиться только, если номер регионального ограничения диска совпадает с номером региона.

Код	Регионы
1	США, Канада, Восточные острова Тихого океана.
2	Япония, Западная Европа, Северная Европа, Египет, Южная Африка, Центральный Восток.
3	Тайвань – Китай, Гонконг – Китай, Южная Корея, Таиланд, Индонезия, Юго-восточная Азия.
4	Австралия, Новая Зеландия, Центральная и Южная Америка, Южные острова Тихого океана/Океания.
5	Россия, Монголия, Индия, Центральная Азия, Восточная Европа, Северная Корея, Северная Африка, Северо-Западная Азия.
6	Китай.

### Номер региона (номер регионального ограничения)

Номер региона данного устройства – "5".



## **Внимание!**

**Для управления воспроизведением и для навигации по всем типам дисков, кроме Audio CD, требуется использовать внешний дополнительный монитор (в комплект не входит).**

## **Рекомендации по созданию дисков CD-R и CD-RW с MP3-файлами**

- Устройство обеспечивает совместимость с дисками, записанными согласно стандарту ISO 9660.
- Чтение дисков, записанных при помощи пакетной записи (UDF), устройством не поддерживается.
- При создании MP3-файлов рекомендуемая частота дискретизации 44,1 кГц и битрейт 128 кбит/с
- Не создавайте папки с глубиной вложенности более 8, включая корневой каталог.
- Воспроизведение диска возможно только в том случае, если произведена финализация диска.
- Перед записью MP3-диска убедитесь, что формат диска установлен как "данные" ("CD-ROM", "DATA CD"), а не "Audio CD".
- При использовании некоторых дисков CD-R или CD-RW физические параметры записи могут отличаться от оптимальных в зависимости от качества изготовления дисков. В этом случае данные с диска могут считываться неверно. В связи с этим рекомендуется выбирать чистые диски CD-R или CD-RW надлежащего качества и стараться не использовать максимальную скорость записи.
- На дисплей устройства выводятся названия альбома и трека длиной до 16 символов. Поддерживается совместимость с системой кодирования информации ID3 TAG версий 1.x и 2.x на русском языке (русскоязычные ID3 TAG выводятся только на внешний дополнительный монитор).

## **Использование карт памяти USB/SD**

- Устройство поддерживает чтение карт памяти, содержащих формат MP3.
- Поддерживаются карты объемом: SD – 4ГБ; USB – 16 ГБ;
- Объем поддерживаемой карты памяти зависит от фирмы-изготовителя. Рекомендуются карты памяти фирм Kingston и A-Data;
- Файловая система FAT16 / FAT 32;
- Название файла: 32 символа; название директории: 32 символа; отсутствует поддержка русскоязычных названий файлов и директорий.
- ID3 TAG: 32 символа;  
Информация ID3 TAG (версия 2.0):  
песня/исполнитель/альбом: 32 символа (русскоязычные ID3 TAG выводятся только на внешний дополнительный монитор)
- USB 1.1/ USB 2.0 (Скорость USB 2.0 не поддерживается, только чтение со скоростью USB 1.1);
- Не все виды USB-карт совместимы с данным устройством.

## Эксплуатационные ограничения и текущий ремонт

Устройство предназначено для эксплуатации в автомобилях с напряжением бортовой сети 12 В. Не следует эксплуатировать устройство, имеющее повреждения корпуса или соединительных проводов.

Ошибки, допущенные при установке и эксплуатации устройства, могут быть иногда приняты за его неисправность. Ниже приводится таблица, в которой сведены простые методы проверки, способные помочь Вам устранить большую часть проблем, возникающих при использовании устройства.

При отсутствии видимых причин неисправности устройство следует демонтировать и обратиться в сервисный центр. Перед тем, как перейти к методам проверки, описанным в данной таблице, тщательно проверьте правильность подключения устройства и дополнительных устройств.

Неисправность	Причина	Устранение
Нет питания	Перегорел предохранитель	Поменяйте перегоревший предохранитель на предохранитель нужного номинала. Если предохранитель перегорит снова, обратитесь в сервисный центр
	Неправильное подключение	Проверьте подключение питания
	Ключ не повернут в замке зажигания автомобиля в положение ON (зажигание)	Если в качестве источника питания выбрана дополнительная цепь питания, но двигатель не работает, поверните ключ в замке зажигания в положение "ACC" (дополнительное)
Воспроизведение не начинается	Диск не загружен в устройство или загружен неправильно	Загрузите диск в устройство рабочей стороной вниз
	Диск загрязнен	Очистите поверхность диска
	Низкое напряжение аккумуляторной батареи автомобиля	Зарядите аккумуляторную батарею автомобиля. Если устройство после этого все равно не работает, проконсультируйтесь с дилером
	Неправильный формат диска	Загружайте в устройство только те диски, которые устройство может воспроизводить
На дисплее надпись "ERROR"	Воспроизводимый диск поврежден, загрязнена рабочая поверхность диска или диск вставлен рабочей стороной вверх	Смените диск, очистите рабочую поверхность или установите диск правильно – рабочей стороной вниз
Нет изображения	Полностью убрана яркость изображения	Отрегулируйте яркость на мониторе или в меню SETUP
	Неправильное подключение	Проверьте правильность подключения устройства
Нет звука	Полностью убрана громкость звука	Установите нужный уровень громкости на устройстве или мониторе, который подключен к устройству
	Неправильное подключение	Проверьте правильность подключения устройства

<b>Неисправность</b>	<b>Причина</b>	<b>Устранение</b>
Нет звука	Используется режим ускоренного или замедленного воспроизведения в прямом или обратном направлении	В режиме ускоренного или замедленного воспроизведения в прямом или обратном направлении звук отключается
Звук или изображение искажены	Диск загрязнен или имеет царапины	Протрите рабочую поверхность диска от пыли и грязи. Не используйте для воспроизведения поцарапанные диски
	Устройство установлено в таком месте, где возникает сильная вибрация	Вибрация устройства может привести к "перескакиванию" звука и искажению изображения
Нет субтитров	На воспроизводимом диске DVD не записаны субтитры	Субтитры не могут быть выведены на экран
	Субтитры выключены (при выборе языка субтитров установлена настройка "Off")	Выберите тот язык, на котором вы хотите выводить субтитры на экран монитора
Субтитры не убираются с экрана	Воспроизводимый диск DVD не допускает отключение субтитров	Субтитры невозможно убрать с экрана монитора
Невозможно изменить язык звукового сопровождения или язык субтитров	На воспроизводимом диске DVD записано звуковое сопровождение или субтитры только на одном языке	Если на диске не записаны звуковое сопровождение или субтитры на нескольких языках, Вы не сможете изменить язык звукового сопровождения или субтитров
	Воспроизводимый диск DVD не допускает смену языка звукового сопровождения или субтитров	Язык звукового сопровождения или субтитров изменить невозможно
Невозможно переключить угол (камеру) просмотра	Запись на воспроизводимом диске DVD сделана только с одной камеры или с разных камер (углов просмотра) записаны только некоторые сцены на диске	Угол (камеру) просмотра невозможно переключить, если воспроизводимый диск или сцена не записаны с нескольких камер
	Воспроизводимый диск DVD не допускает переключение углов просмотра.	Угол просмотра (камеру) переключить невозможно

## **Для безопасного управления автомобилем**

- Для безопасного использования функций устройства, пожалуйста, не забывайте выполнять требование Правил дорожного движения Российской Федерации. Помимо этого старайтесь соблюдать очевидные правила обращения с Вашим автомобилем, как источником повышенной опасности.
- Эти правила, в первую очередь, определяются риском наступления вреда для жизни или здоровья третьих лиц, причинения вреда их имуществу, домашним животным или окружающей среде.
- Для просмотра DVD-дисков обязательно устанавливайте рычаг управления автоматической трансмиссии в положение «PARK», а рычаг переключения ручной коробки передач – в нейтральное положение.
- После завершения управления автомобилем всегда ставьте автомобиль на стояночный тормоз, который должен находиться в исправном состоянии и исключать возможность движения автомобиля.
- Всегда паркуйте автомобиль на открытой, хорошо проветриваемой площадке.
- Поддерживайте относительно низкий уровень громкости, чтобы во время движения иметь возможность слышать все, что происходит вокруг автомобиля.
- Не меняйте диски, не регулируйте громкость и не осуществляйте какие-либо другие операции управления устройством, которые могут отвлекь Вас от управления автомобилем.

## **Меры предосторожности при обращении с дисками**

Грязь, пыль, царапины и искривление диска могут привести к "перескакиванию" звучания во время воспроизведения и ухудшению качества звука и изображения. При обращении с дисками соблюдайте следующие меры предосторожности:

- Для удаления следов пальцев и пыли с рабочей поверхности диска (той стороны, на которой нет надписей) протирайте ее мягкой тряпкой. Протирайте диски прямо от центра к краям. Небольшие пылинки или слабые пятна не будут оказывать какое-либо влияние на качество воспроизведения.
- Никогда не используйте для очистки дисков химические вещества, например, антистатические аэрозоли или жидкости, бензин или растворители. Такие химические вещества способны необратимо повредить пластмассовую поверхность диска.
- После использования обязательно помещайте диски в их коробки. Это позволит избежать появления на поверхности дисков больших царапин, способных вызвать "перескакивание" звучания при воспроизведении.
- Не подвергайте диски в течение продолжительного времени воздействию прямых солнечных лучей, высокой влажности или высокой температуры. Длительное воздействие высокой температуры может привести к короблению и искривлению диска.
- Никогда не приклеивайте бумагу и не пишите на любой из сторон диска. Острые наконечники ручек и чернила могут повредить поверхность диска.

- Никогда не используйте диски с необычным очертанием, например, имеющим форму сердечка, восьмиугольника и т.д. Использование таких дисков может привести к сбоям в работе устройства.
- В качестве принадлежности диска можно приобрести специальную защитную пленку, но ее использование может привести к сбоям в работе проигрывателя дисков. Использование такой пленки абсолютно недопустимо.

## **Хранение, транспортирование, ресурс, утилизация**

Устройство рекомендуется хранить в складских или домашних условиях по группе "Л" ГОСТ 15150 и при необходимости транспортировать любым видом гражданского транспорта в имеющейся индивидуальной потребительской таре по группе "Ж2" ГОСТ 15150 с учетом ГОСТ Р 50905 п.4.9.5. Место хранения (транспортировки) должно быть недоступным для попадания влаги, прямого солнечного света и должно исключать возможность механических повреждений.

Срок службы устройства – 2 года. Устройство не содержит вредных материалов и безопасно при эксплуатации и утилизации (кроме сжигания в непригодных условиях).

## **Гарантии поставщика**

Устройство DVD-2050U соответствует утвержденному образцу.

Изготовитель гарантирует соответствие устройства требованиям ГОСТ 122006-87, ГОСТ 22505-97, ГОСТ 28002-88 и нормам электромагнитной совместимости ЭМС 10-94 и ЭМС 21-94. При соблюдении владельцем правил эксплуатации, изложенных в настоящем Руководстве пользователя, устройство обеспечивает безопасность и электромагнитную совместимость в полном объеме требований, подлежащих обязательной сертификации в системе ГОСТ Р, не оказывает вредного воздействия на окружающую среду и человека и признано годным к эксплуатации.

Устройство имеет гарантийный срок эксплуатации – 12 месяцев с момента покупки без учета времени пребывания в ремонте при соблюдении правил эксплуатации. Право на гарантию дается при заполнении сведений прилагаемого гарантийного талона.

Гарантийные обязательства не распространяются на перечисленные ниже принадлежности изделия, если их замена предусмотрена конструкцией и не связана с разборкой изделия:

- на пульт дистанционного управления, элементы питания (батарейки);
- соединительные провода, монтажные приспособления, документацию, прилагаемую к изделию.



Импортер: ООО "КИРЕНА"  
Россия, 127018, г. Москва,  
ул. Складочная, д.1, стр. 15

Наименование: Пролоджи ДВД-2050У  
Страна-производитель: Китай  
Изготовитель: Сатурн Хай Тек Груп ЛТД.  
Основное предназначение товара:  
FM/УКВ DVD/CD/MP3 SD/USB-ресивер  
Юридический адрес изготовителя:  
1А Кроун Лайн, Лондон, СВ16 3ДЖ, Великобритания.

